

KAIKEN NUMEROINNIN ETEEN LISÄTÄÄN SÄÄTÖRYHMÄN TUNNUS

ALAKESKUS, VAK	HÄLYTYS																				DI	
	KÄYNTITILA																					DI
	OHJAUS																					AO
	SÄÄTÖ																					AO
	MITTAUS																					AI

RYHMÄKESKUS (SU)

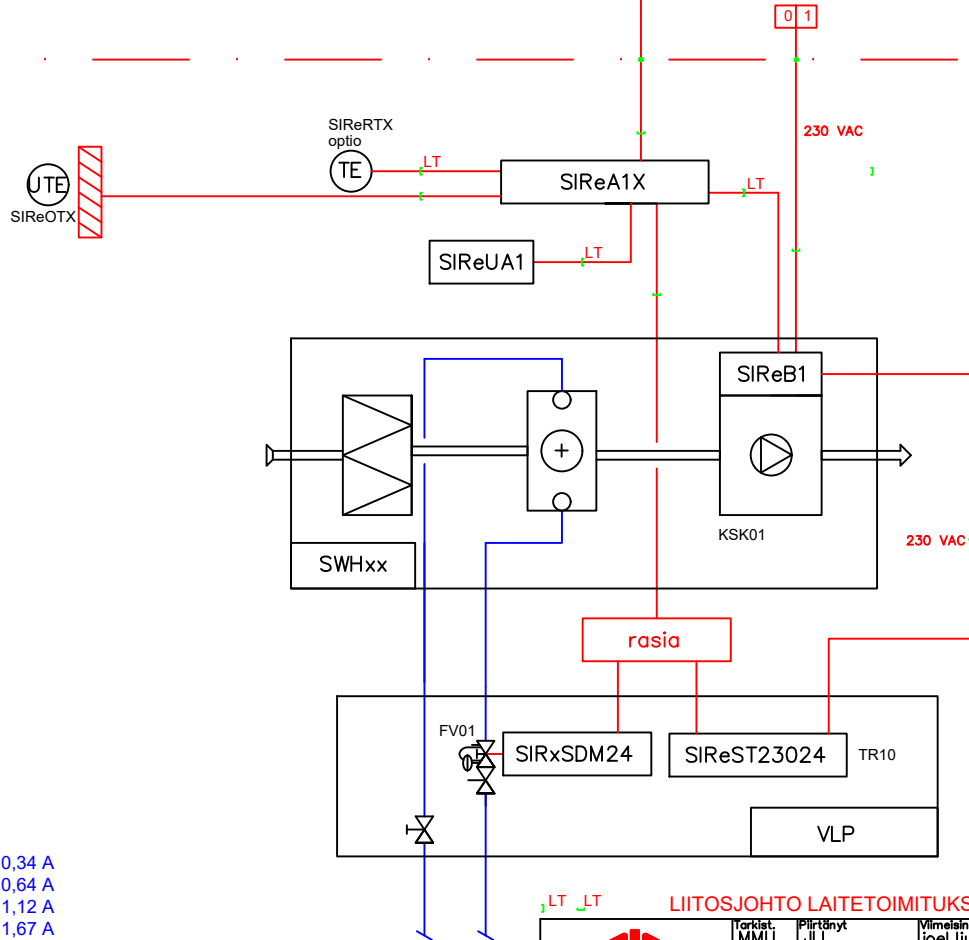

- SWH02 Ohjaujännite/-virta 230V~, 0,34 A
- SWH12 Ohjaujännite/-virta 230V~, 0,64 A
- SWH22 Ohjaujännite/-virta 230V~, 1,12 A
- SWH32 Ohjaujännite/-virta 230V~, 1,67 A
- SWH33 Ohjaujännite/-virta 230V~, 1,74 A

LIITOSJOHTO LAITETOIMITUKSESSA

Tarjottu	Piirretty	Viimeisin tarkastaja	Tiedoston nimi
MMU	JLI	joel.liukkonen	SWHxx - SIRe_Advanced.dwg

KEY ACCOUNT TEAM			Tyypin nro. SWHxx Mittakaava X Piirroksen nro. X Päivämäärä 01/07/2019 Sivunumero 1/3
Laitteen tiedot SWHxxX SIRe_Advanced - ohjau TOIMINTAKAAVIO	Kommentit		

HEDTEC
Industrial Products

Lauttasaarentie 50, 00200 Helsinki
p. 0207 638 000 www.hedtec.fi

X	pp/kk/vv	X	X
Rev.	Rev. pvm.	Revision kommentit	Allekirj.
Pidätämme oikeuden muutoksiin			

SIReFAY

SIRe Advanced SWH lämpöpuhaltimille

Paikallisojtaus:

- Järjestelmä ohjaa sekä lämmitystä että puhallusnopeutta sisä- ja ulkolämpötilan perusteella.
- Mikäli lämmitystarvetta ei ole, koje ei käy ja venttiili on kiinni. Kun järjestelmä havaitsee lämmitystarpeen, käynnistyy koje lämmityskäytön mukaiselle puhallusnopeudelle ja venttiili avautuu.
- Lämmitystilanteessa koje käynnistyy puhallusnopeudelle 1 ja venttiili alkaa avautua, kun lämpötilan asetusarvo alittuu 0,5 K. Mikäli täysin avautunut venttiili ei riitä ylläpitämään haluttuja lämpöoloja puhallusnopeudella 1, alkaa koje automaattisesti nostamaan puhallusnopeutta. Kiihdytysportaiden väli voidaan valita kojeen asutuksissa. Kun lämmitystarvetta ei enää ole, puhallin pysähtyy ja venttiili sulkeutuu ja koje siirtyy valmiustilaan.
- Järjestelmälle annetaan ulkolämpötila-arvo, jonka ylittyessä järjestelmä ei saa lämmittää, esim +18 °C.
- Järjestelmälle voidaan asettaa ulospuhalluslämpötila, esim. +35 °C, jota järjestelmä ei saa ylittää lämmitystilanteesta riippumatta.
- Haluttaessa järjestelmälle voidaan asettaa aikaohjelma, joka automaattisesti ohjaa kojetta esim. päivä ja yö käyttötilan välillä.

RAU-ohjaus:

- Järjestelmä saa käyntiluvan rakennusautomaatiojärjestelmästä (RAU) potentiaalivapaana kärkitietona: suljettu kärki = lupa käydä.
- Järjestelmä voi toimia paikallisojtauksen mukaisesti. Vaihtoehtoisesti sekä puhallusnopeutta että venttiilin toimintaa voidaan ohjata RAU:n analogiaviestillä (0-10 VDC).
- Järjestelmästä saadaan RAU:lle potentiaalivapaana kärkitietona yleisvikaohjaus ja käy -tieto.

Järjestelmä:

- Puhallusnopeuden ohjaus 5 -portaassa (myös analogiaviestillä ohjattaessa)
- Venttiilinohjaus on portaaton
- Suojaustoiminnot, kuten yli-/alilämpövalvonta, aina aktiivisia.

TUNNUS	LAITE-TUNNUS	NIMITYS	TEKNISET TIEDOT ASETUSARVOT	TOIM. *)	ASENN. **)
	KSK1	KIERTOILMAKOJE	SWHxx	IU/PU	IU/SU
	SIReB1	OHJAUSKORTTI	FRICO SIReB1 sis. Kiertoilmakojeisiin	IU/PU	LT
	SIReA1X	ULKOINEN HUB-KORTTI	FRICO SIReA1X	IU/PU	SU/AU
	SIReUA1	OHJAUSPANEELI	FRICO SIReUA1	IU/PU	SU/AU
	FV01	MOOTTORIVENTTIILI	FRICO SIRxSDM24 - jännitteettämänä auki	IU/PU	PU/SU
	TR10	MUUNTAJA	FRICO SIRxST23024	IU/PU	SU/AU
	TE	HUONEANTURI	FRICO SIReRTX - optio	IU/PU	SU/AU
	UTE	ULKOANTURI	FRICO SIReOTX	IU/PU	SU/AU

*) Vaihtoehtoinen hankkija/urakoitsija

**) Vaihtoehtoinen asentaja



Lauttasaarentie 50, 00200 Helsinki
p. 0207 638 000 www.hedtec.fi

X	pp/kk/vv	X	X
Rev.	Rev. pvm.	Revisiion kommentit	Allekirj.
Pidätämme oikeuden muutoksiin			

	Tarkist. MMU	Piirtänyt JLI	Viimeisin tarkastaja joel.liukkonen	Tiedoston nimi SWHxx - SIRe_Advanced.dwg	Tyyppi. nro. SWHxx
	Kommentit				Mittakaava X
Laitteen tiedot					Piirroksen nro. X
SWHxx					Päivämäärä 01/07/2019
SIRe_Advanced - ohjaus TOIMINTASELOSTUS					Sivunumero 2/3
KEY ACCOUNT TEAM					

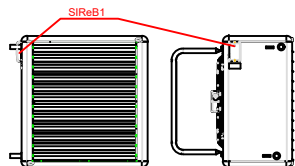

HUB-kortti SIReA1X

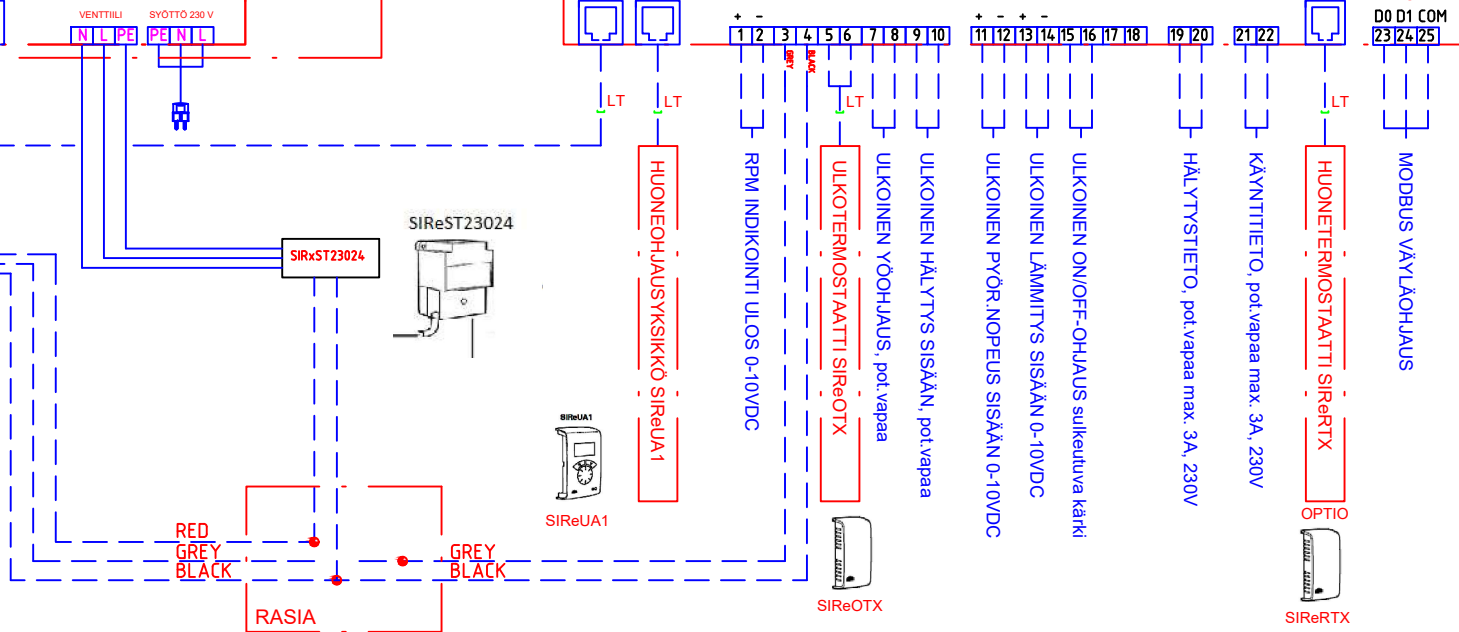
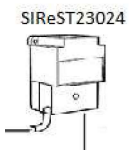
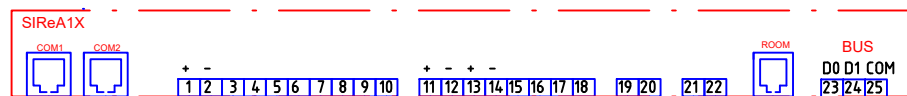
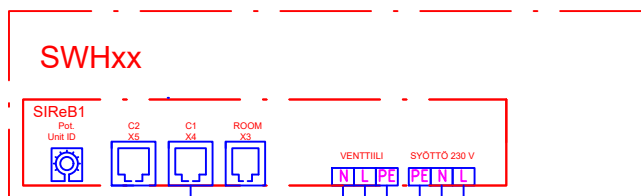
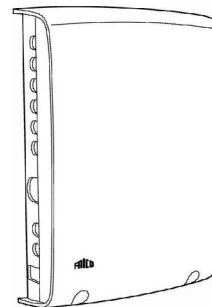

SWH02 Ohjauksännite/-virta 230V~, 0,34 A
 SWH12 Ohjauksännite/-virta 230V~, 0,64 A
 SWH22 Ohjauksännite/-virta 230V~, 1,12 A
 SWH32 Ohjauksännite/-virta 230V~, 1,67 A
 SWH33 Ohjauksännite/-virta 230V~, 1,74 A

LIITOSJOHTO LAITETOIMITUKSESSA



KEY ACCOUNT TEAM

Tarkist. MMU	Piirtänyt JLI	Mielisin tarkastelija joel.liukkonen	Tiedoston nimi SWHxx - SIRe_Advanced.dwg
--------------	---------------	--------------------------------------	--

Kommentit

Laitteen tiedot

SWHxx
 SIRe_Advanced - ohjauk
 KYTKENTÄ JA JOHDOTUSKAAVIO

tyyppi. nro.	SWHxx
Mittakaava	X
Piirroksen nro.	X
Päivämäärä	01/07/2019
Sivunumero	3/3



Lauttasaarentie 50, 00200 Helsinki
 p. 0207 638 000 www.hedtec.fi

X	pp/kk/vv	X	X
Rev.	Rev. pvm.	Revisiön kommentit	Allekirj.
Päädätämme oikeuden muutoksiin			