

KAIKEN NUMEROINNIN ETEEN LISÄTÄÄN SÄÄTÖRYHMÄN TUNNUS

HÄLYTYS	DI
KÄYNTITILA	DI
OHJAUS	AO
SÄÄTÖ	AO
MITTAUS	AI
MODBUS	XX

RHYHMÄKESKUS (SU)

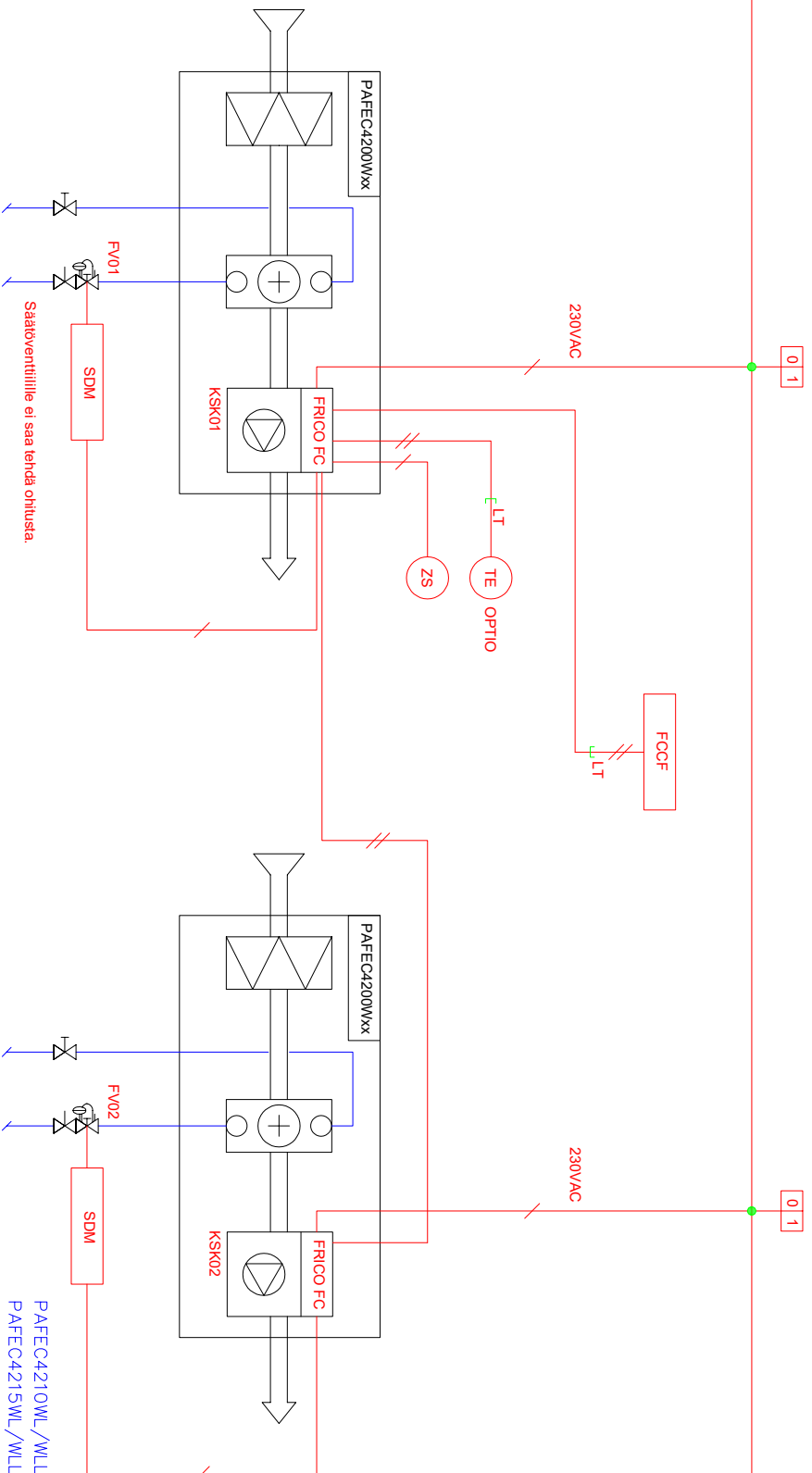

PAFEC4210WL/WL/WH Ohjousjännite/-virta 230V~, 3,2 A  
 PAFEC4215WL/WL/WH Ohjousjännite/-virta 230V~, 4,1 A  
 PAFEC4220WL/WL/WH Ohjousjännite/-virta 230V~, 6,0 A  
 PAFEC4225WL/WL/WH Ohjousjännite/-virta 230V~, 6,9 A

== Automaattourakoitsija kytkee  
 / Sähköurakoitsija kytkee  
 LT LT Sisältyy laitetarvikkeeseen  
 Oviratkookeon asennus ja kytkentä eivät kuulu laitetarvikkeeseen.



Arkkitehti	Marko Mustonen	Tuotesuunnittaja	2 KPL PAFEC-4200W - FCDA.dwg	Yhteyshenkilö	PAFEC4200Wxx
Pääsuunnittelija	Joel Luukkainen	Kohde	X	Mittakaava	X
Laitteen tyyppi	PAFEC4200Wxx	Revisioiden kommentit	X	Paroksen nro.	X
Ohjauksen tyyppi	FRICO FC Direct - ohjaus	Päätätämme oikeuden muutoksiin	X	Asiakki	Päivämäärä
	TOIMINTAKAAVIO				01/03/2021
				Sivunumero	1-4

TOIMINTASELOSTUS

FRICO FC Direct (FCDA)

Paikallisohjaus:

- Järjestelmä ohjaa portaattomasti sekä lämmitystä että puhallusnopeutta sisälämpötilan sekä oven käytön perusteella.
  - o Ovi kiinni -tilanne:
    - Mikäli lämmitystarvetta ei ole, puhallin ei käy ja venttiili on kiinni.
    - Kun järjestelmä havaitsee lämmitystarpeen, käynnistyy puhallin lämmityskäytölle ja venttiili avautuu. Kun venttiili on täysin auki, mutta sisälämpötila ei saavuta asetuspistettä, kiihdyttää järjestelmä puhallusnopeutta. Kun asetettu lämpötila saavutetaan, siirtyy koje takaisin valmiustilaan, jolloin puhallin pysähtyy ja venttiili sulkeutuu.
  - o Ovi auki -tilanne
    - Oven avautuessa koje käynnistyy valitulle puhallusnopeudelle. Ovi auki -tilanteen puhallusnopeus asetetaan laitteen ohjauspaneelilta. Mikäli lämmitystarvetta ei ole, on venttiili kiinni. Kun järjestelmä havaitsee lämmitystarvetta, siirtyy se ovi kiinni -tilanteen mukaiseen venttiilinohjaukseen. Mikäli asetettu lämpötila saavutetaan, sulkeutuu venttiili. Oven sulkeuduttua koje käy joko automaattisesti tai manuaalisesti asetetun jälkikäynninjaksos, jonka jälkeen järjestelmä siirtyy ovi kiinni -tilanteen mukaiseen toimintatilaan.
- Järjestelmälle annetaan ulkolämpötilaraja, jonka yläpuolella koje ei saa lämmittää, esim. +18 °C.
- Haluttaessa järjestelmälle voidaan antaa ulospuhalluslämpötila, jota koje ei saa ylittää, esim. +35 °C.

Järjestelmä:

- Puhallusnopeuden ohjaus portaattomasti
- Venttiilinohjaus on portaaton
- Suojaustoiminnot, kuten yli-/allilämpövalvonta, aina aktiivisia.

Tarkastaja		Tiedoston nimi		Tyyppi, mto.	
Marko Mustonen	2 KPL PAFEC-4200W - FCDA.dwg			PAFEC4200WXX	
Piirittäjä	Kohde	X	X	Mittakaava	X
Joel Luukkainen	X	X	X	Piirroksen nro.	X
Laitteen tyyppi		X	X	Aukeili	
PAFEC4200WXX				Päivämäärä	01/03/2021
FRICO FC Direct - ohjaus				Rev.	
TOIMINTASELOSTUS				Päätämme oikeuden muutoksiin	2-4
				Sivunnumero	



LAITETUNNUS	NIMITYS	TEKNISET TIEDOT	TOIMITTAA	ASENTAA
KSK01	OVIVERHOPUHALLIN	PAFEC4200Wxx	PU/IU	PU/IU
FRICO FC	OHJAUSKORTTI	Sisäänrakennettu ohjauskortti	PU/IU	LT
FRICO FCCF	OHJAUSPANEELLI	Seinään asennettava näyttöyksikkö	PU/IU	AU/SU
FRICO FCDC	OVIKOSKETIN	Magneettinen ovikosketin	PU/IU	AU/SU
FRICO FCRTX	HUONEANTURI	Sisälämpötila-anturi	PU/IU	AU/SU

Tarkastaja		Tiedoston nimi		Tyyppi, mto.	
Marko Mustonen	2 KPL PAFEC-4200W - FCDA.dwg	Mittakaava	PAFEC4200Wxx	Mittakaava	X
Piiritys	Kohde	Piirityksen nro.	X	Piirityksen nro.	X
Joel Luukkainen	X	Rev.	PAFEC4200Wxx	Päivämäärä	01/03/2021
Laitteen tyyppi		Päätätämme oikeuden muutoksiin		Sivunumero	3-4
PAFEC4200Wxx					
FRICO FC Direct - ohjaus					
LAITELUETTELO					



PAFEC4200Wxx

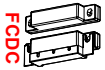

PAFEC4200Wxx

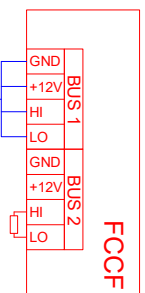
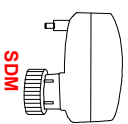
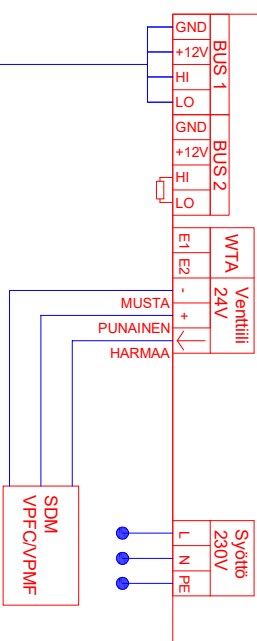
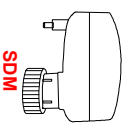
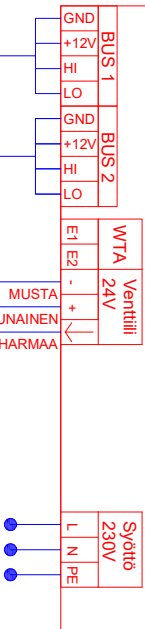

PAFEC4210WL/WL/WH Ohjussännite/-virta 230V~, 3,2 A  
 PAFEC4215WL/WL/WH Ohjussännite/-virta 230V~, 4,1 A  
 PAFEC4220WL/WL/WH Ohjussännite/-virta 230V~, 6,0 A  
 PAFEC4225WL/WL/WH Ohjussännite/-virta 230V~, 6,9 A

Tarkastaja		Tiedoston nimi		Tyyppi, mto.	
Marko Mustonen		2 KPL PAFEC-4200W - FCDA.dwg		PAFEC4200Wxx	
Piirityyppi		Kohde		Mittakaava	
Joel Luukkonen		X		X	
Laitteen tyyppi		X		Pirroksen nro.	
PAFEC4200Wxx		X		X	
FRICO FC Direct - ohjaus		Rev.		Päivämäärä	
KYTKENTÄ JA JOHDOTUSKAAVIO		Pöytäanne oikeuden mukaisin		01/03/2021	
		Sivumäärä		4-4	