

KAIKEN NUMEROINNIN ETEEN LISÄTÄÄN SÄÄTÖRYHMÄN TUNNUS

HÄLYTYS	DI
KÄYNTITILA	DI
OHJAUS	AO
SÄÄTÖ	AO
MITTAUS	AI
MODBUS	XX

RHYHMÄKESKUS (SU)

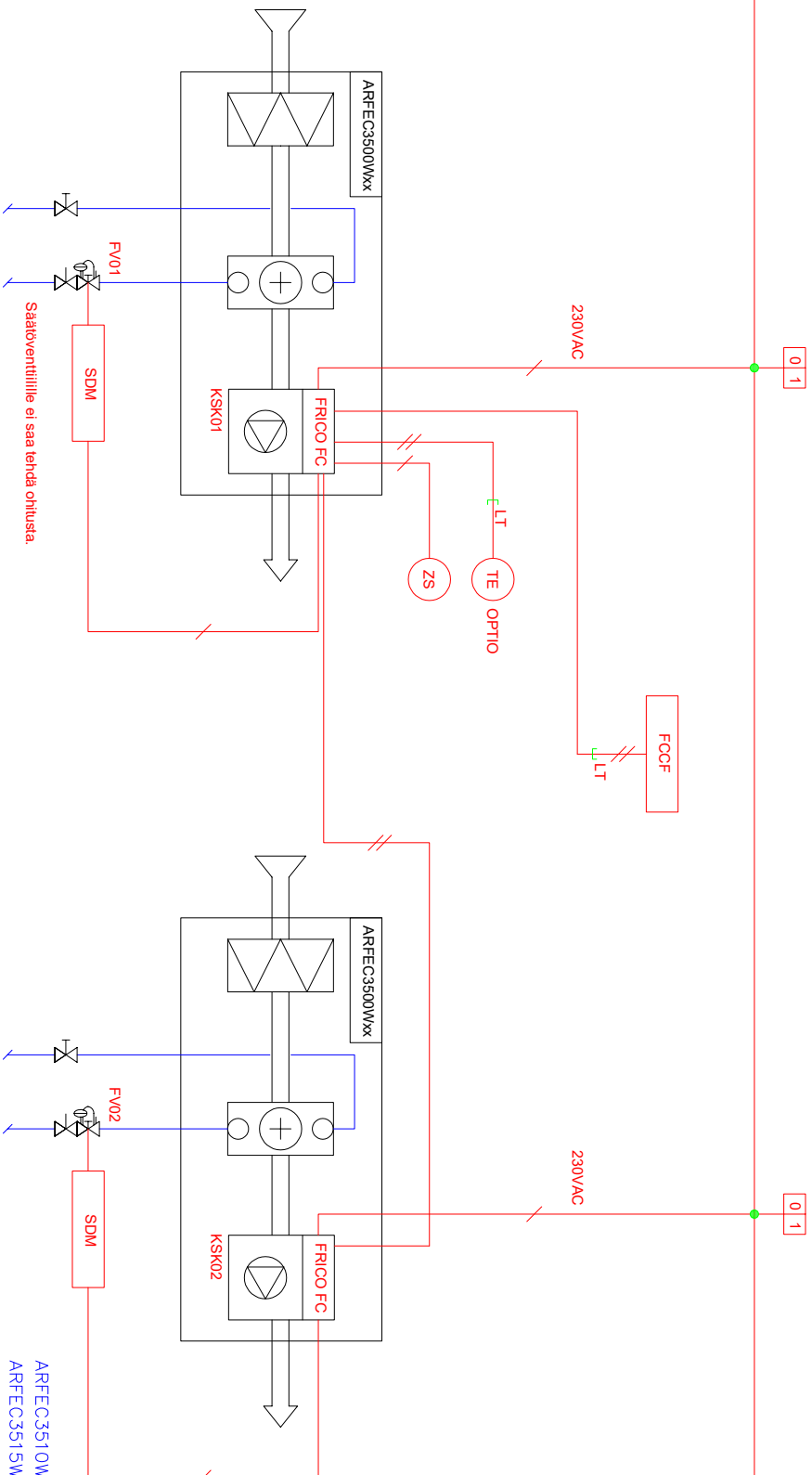

// Automaattourakotaisia kytkiä
 / Sähköurakotaisia kytkiä
 LT LT Sisältyy laitetarvikkeeseen
 Oviratkaisun asentamiseen ja kytkentä
 eivät kuulu laitetarvikkeeseen.

ARFEC3510W/WLL Ohjauksijännite/–virta 230V~, 2,3 A
 ARFEC3515W/WLL Ohjauksijännite/–virta 230V~, 3,2 A
 ARFEC3520W/WLL Ohjauksijännite/–virta 230V~, 4,2 A



Arkkitehti	Marko Mustonen	Tuotteen nimi	2 kpl ARFEC3500W-WLL - FODA.dwg	Rev.	Päivämäärä	01/03/2021
Piirittäjä	Joel Luukkainen	Kohde	X	Rev.	Päivämäärä	01/03/2021
Laiteen tyyppi		Kohde	X	Rev.	Päivämäärä	01/03/2021
ARFEC3500Wxx		Kohde	X	Rev.	Päivämäärä	01/03/2021
FRICO FC Direct - ohjaus		Kohde	X	Rev.	Päivämäärä	01/03/2021
TOIMINTAKAAVIO		Kohde	X	Rev.	Päivämäärä	01/03/2021

ARFEC3500WXX

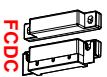

ARFEC3500WXX

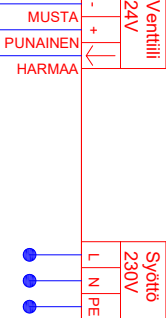
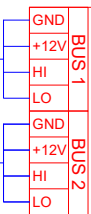

SDM
VPFCVPMF

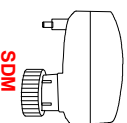

SDM

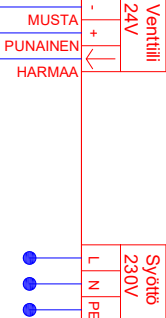
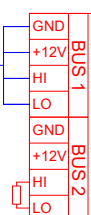

SDM
VPFCVPMF

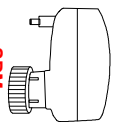

SDM

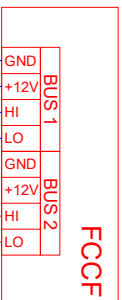

FCCF

ARFEC3510W/WLL Ohjussännite/-virta 230V~, 2,3 A
 ARFEC3515W/WLL Ohjussännite/-virta 230V~, 3,2 A
 ARFEC3520W/WLL Ohjussännite/-virta 230V~, 4,2 A



Tarkastaja	Marko Mustonen	Tuotteen nimi	2 kpl ARFEC3500W-WLL - FOD A.dwg
Piiriyhtiö	Joel Luukkainen	Kohde	X
Laiteen tyyppi			
ARFEC3500WXX			
FRICO FC Direct - ohlaus			
KYTKENTÄ JA JOHDOTUSKAAVIO			

Rev.	X	X		
Päivämäärä				
01/03/2021				
4-4				