



## TOIMINTASELOSTUS

FRICO FC Building (FCBA) / Building Pro (FCBPA)

## Paikallisohjaus:

- Järjestelmä ohjaa portaattomasti sekä lämmitystä että puhallusnopeutta sisä- ja ulkolämpötilan ja näiden muutosnopeuden sekä oven käytön perusteella.
  - o Ovi kiinni -tilanne:
    - Mikäli lämmitystarvetta ei ole, puhallin ei käy ja venttiili on kiinni.
    - Kun järjestelmä havaitsee lämmitystarpeen, käynnistyy puhallin lämmityskäytölle ja venttiili avautuu. Kun venttiili on täysin auki, mutta sisälämpötila ei saavuta asetuspistettä, kiinnytetään järjestelmä puhallusnopeutta. Kun asetettu lämpötila saavutetaan, siirtyy koje takaisin valmiustilaan, jolloin puhallin pysähtyy ja venttiili sulkeutuu.
    - o Ovi auki -tilanne
      - Oven avautuessa koje käynnistyy ulkolämpötilan mukaan valitulle puhallusnopeudelle. Ovi auki -tilanteen puhallusnopeus valitaan automaattisesti tai asetetulta ulkolämpötilaperusteiselta nopeuskäyrältä. Oven avauduttua järjestelmä tarkkailee sisälämpötilan muutosta jatkuvasti ja ohjaa puhallusta adaptiivisesti. Jos järjestelmä havaitsee, että sisälämpötilan ylläpito ei vaadi käyrän mukaista puhallustehoa, sopeuttaa järjestelmä tilanteen mukaan. Samoin tapahtuu päinvastaisessa tilanteessa. Mikäli käyrän mukaan vaittu puhallusteho ei riitä, lisää järjestelmä tehoa automaattisesti. Toiminto ”nollautuu” määritetyssä ajassa, jonka jälkeen ensimmäinen käynnistys jälleen valikoituu lineaariselta nopeuskäyrältä.
        - Mikäli lämmitystarvetta ei ole, on venttiili kiinni. Kun järjestelmä havaitsee lämmitystarvetta, siirtyy se ovi kiinni -tilanteen mukaiseen venttiilinojaukseen. Mikäli asetettu lämpötila saavutetaan, sulkeutuu venttiili. Oven sulkeuduttua koje käy joko automaattisesti tai manuaalisesti asetetun jälkikäyntijaksos, jonka jälkeen järjestelmä siirtyy ovi kiinni -tilanteen mukaiseen toimintatilaan.
  - Järjestelmälle annetaan ulkolämpötilaraja, jonka yläpuolella koje ei saa lämmittää, esim. +18 °C.
  - Haluttaessa järjestelmälle voidaan antaa ulospuhalluslämpötila, jota koje ei saa ylittää, esim. +35 °C.

## RAU ohjaus:

- Järjestelmä saa käyntiluvan rakennusautomaatiojärjestelmästä (RAU) potentiaaliavapaana kärkitietona: suljettu kärki = lupa käydä.
- Sekä lämmitys- että ilmasuikkukäytössä järjestelmä voi toimia paikallisohjauksen mukaisesti. Vaihtoehtoisesti sekä puhallusnopeutta että venttiilin toimintaa voidaan ohjata RAU:n analogiaviestillä (0-10 VDC).
- Järjestelmästä saadaan RAU:lle potentiaaliavapaana kärkitietona yleisvirkahälytys ja käy -tieto.

## Järjestelmä:

- Puhallusnopeuden ohjaus portaattomasti (myös analogiaviestillä ohjattaessa)
- Venttiilinojaus on portaaton
- Suojautustoiminnot, kuten yli-/alilämpövalvonta, aina aktiivisia.

 <p>Laitteen nimi: <b>FRICO FC Building Pro - ohjaus</b> TOIMINTASELOSTUS</p>		Tiedoston nimi: <b>1 KPL SFPEC4-6WL - FCBPA - MODBUS.dwg</b>		Tyypin määrittäminen: <b>SFPEC4-6WL</b>	
Päättäjän nimi: <b>Marko Mustonen</b>	Käyttäjän nimi: <b>Joel Luukkainen</b>	Käytetty: <input checked="" type="checkbox"/>	Käytetty: <input checked="" type="checkbox"/>	Määräaika: <input checked="" type="checkbox"/>	SFPEC4-6WL
Laitteen tyyppi: <b>SFPEC4-6WL</b>	Käytetty: <input checked="" type="checkbox"/>	Käytetty: <input checked="" type="checkbox"/>	Käytetty: <input checked="" type="checkbox"/>	Päiväys: <b>01/03/2021</b>	SFPEC4-6WL
Käytetty: <input checked="" type="checkbox"/>	Käytetty: <input checked="" type="checkbox"/>	Käytetty: <input checked="" type="checkbox"/>	Käytetty: <input checked="" type="checkbox"/>	Päiväys: <b>01/03/2021</b>	SFPEC4-6WL
Käytetty: <input checked="" type="checkbox"/>	Käytetty: <input checked="" type="checkbox"/>	Käytetty: <input checked="" type="checkbox"/>	Käytetty: <input checked="" type="checkbox"/>	Päiväys: <b>01/03/2021</b>	SFPEC4-6WL
Käytetty: <input checked="" type="checkbox"/>	Käytetty: <input checked="" type="checkbox"/>	Käytetty: <input checked="" type="checkbox"/>	Käytetty: <input checked="" type="checkbox"/>	Päiväys: <b>01/03/2021</b>	SFPEC4-6WL
Käytetty: <input checked="" type="checkbox"/>	Käytetty: <input checked="" type="checkbox"/>	Käytetty: <input checked="" type="checkbox"/>	Käytetty: <input checked="" type="checkbox"/>	Päiväys: <b>01/03/2021</b>	SFPEC4-6WL
Käytetty: <input checked="" type="checkbox"/>	Käytetty: <input checked="" type="checkbox"/>	Käytetty: <input checked="" type="checkbox"/>	Käytetty: <input checked="" type="checkbox"/>	Päiväys: <b>01/03/2021</b>	SFPEC4-6WL
Käytetty: <input checked="" type="checkbox"/>	Käytetty: <input checked="" type="checkbox"/>	Käytetty: <input checked="" type="checkbox"/>	Käytetty: <input checked="" type="checkbox"/>	Päiväys: <b>01/03/2021</b>	SFPEC4-6WL
Käytetty: <input checked="" type="checkbox"/>	Käytetty: <input checked="" type="checkbox"/>	Käytetty: <input checked="" type="checkbox"/>	Käytetty: <input checked="" type="checkbox"/>	Päiväys: <b>01/03/2021</b>	SFPEC4-6WL
Käytetty: <input checked="" type="checkbox"/>	Käytetty: <input checked="" type="checkbox"/>	Käytetty: <input checked="" type="checkbox"/>	Käytetty: <input checked="" type="checkbox"/>	Päiväys: <b>01/03/2021</b>	SFPEC4-6WL
Käytetty: <input checked="" type="checkbox"/>	Käytetty: <input checked="" type="checkbox"/>	Käytetty: <input checked="" type="checkbox"/>	Käytetty: <input checked="" type="checkbox"/>	Päiväys: <b>01/03/2021</b>	SFPEC4-6WL
Käytetty: <input checked="" type="checkbox"/>	Käytetty: <input checked="" type="checkbox"/>	Käytetty: <input checked="" type="checkbox"/>	Käytetty: <input checked="" type="checkbox"/>	Päiväys: <b>01/03/2021</b>	SFPEC4-6WL
Käytetty: <input checked="" type="checkbox"/>	Käytetty: <input checked="" type="checkbox"/>	Käytetty: <input checked="" type="checkbox"/>	Käytetty: <input checked="" type="checkbox"/>	Päiväys: <b>01/03/2021</b>	SFPEC4-6WL
Käytetty: <input checked="" type="checkbox"/>	Käytetty: <input checked="" type="checkbox"/>	Käytetty: <input checked="" type="checkbox"/>	Käytetty: <input checked="" type="checkbox"/>	Päiväys: <b>01/03/2021</b>	SFPEC4-6WL
Käytetty: <input checked="" type="checkbox"/>	Käytetty: <input checked="" type="checkbox"/>	Käytetty: <input checked="" type="checkbox"/>	Käytetty: <input checked="" type="checkbox"/>	Päiväys: <b>01/03/2021</b>	SFPEC4-6WL
Käytetty: <input checked="" type="checkbox"/>	Käytetty: <input checked="" type="checkbox"/>	Käytetty: <input checked="" type="checkbox"/>	Käytetty: <input checked="" type="checkbox"/>	Päiväys: <b>01/03/2021</b>	SFPEC4-6WL
Käytetty: <input checked="" type="checkbox"/>	Käytetty: <input checked="" type="checkbox"/>	Käytetty: <input checked="" type="checkbox"/>	Käytetty: <input checked="" type="checkbox"/>	Päiväys: <b>01/03/2021</b>	SFPEC4-6WL
Käytetty: <input checked="" type="checkbox"/>	Käytetty: <input checked="" type="checkbox"/>	Käytetty: <input checked="" type="checkbox"/>	Käytetty: <input checked="" type="checkbox"/>	Päiväys: <b>01/03/2021</b>	SFPEC4-6WL
Käytetty: <input checked="" type="checkbox"/>	Käytetty: <input checked="" type="checkbox"/>	Käytetty: <input checked="" type="checkbox"/>	Käytetty: <input checked="" type="checkbox"/>	Päiväys: <b>01/03/2021</b>	SFPEC4-6WL
Käytetty: <input checked="" type="checkbox"/>	Käytetty: <input checked="" type="checkbox"/>	Käytetty: <input checked="" type="checkbox"/>	Käytetty: <input checked="" type="checkbox"/>	Päiväys: <b>01/03/2021</b>	SFPEC4-6WL
Käytetty: <input checked="" type="checkbox"/>	Käytetty: <input checked="" type="checkbox"/>	Käytetty: <input checked="" type="checkbox"/>	Käytetty: <input checked="" type="checkbox"/>	Päiväys: <b>01/03/2021</b>	SFPEC4-6WL
Käytetty: <input checked="" type="checkbox"/>	Käytetty: <input checked="" type="checkbox"/>	Käytetty: <input checked="" type="checkbox"/>	Käytetty: <input checked="" type="checkbox"/>	Päiväys: <b>01/03/2021</b>	SFPEC4-6WL
Käytetty: <input checked="" type="checkbox"/>	Käytetty: <input checked="" type="checkbox"/>	Käytetty: <input checked="" type="checkbox"/>	Käytetty: <input checked="" type="checkbox"/>	Päiväys: <b>01/03/2021</b>	SFPEC4-6WL
Käytetty: <input checked="" type="checkbox"/>	Käytetty: <input checked="" type="checkbox"/>	Käytetty: <input checked="" type="checkbox"/>	Käytetty: <input checked="" type="checkbox"/>	Päiväys: <b>01/03/2021</b>	SFPEC4-6WL
Käytetty: <input checked="" type="checkbox"/>	Käytetty: <input checked="" type="checkbox"/>	Käytetty: <input checked="" type="checkbox"/>	Käytetty: <input checked="" type="checkbox"/>	Päiväys: <b>01/03/2021</b>	SFPEC4-6WL
Käytetty: <input checked="" type="checkbox"/>	Käytetty: <input checked="" type="checkbox"/>	Käytetty: <input checked="" type="checkbox"/>	Käytetty: <input checked="" type="checkbox"/>	Päiväys: <b>01/03/2021</b>	SFPEC4-6WL
Käytetty: <input checked="" type="checkbox"/>	Käytetty: <input checked="" type="checkbox"/>	Käytetty: <input checked="" type="checkbox"/>	Käytetty: <input checked="" type="checkbox"/>	Päiväys: <b>01/03/2021</b>	SFPEC4-6WL
Käytetty: <input checked="" type="checkbox"/>	Käytetty: <input checked="" type="checkbox"/>	Käytetty: <input checked="" type="checkbox"/>	Käytetty: <input checked="" type="checkbox"/>	Päiväys: <b>01/03/2021</b>	SFPEC4-6WL
Käytetty: <input checked="" type="checkbox"/>	Käytetty: <input checked="" type="checkbox"/>	Käytetty: <input checked="" type="checkbox"/>	Käytetty: <input checked="" type="checkbox"/>	Päiväys: <b>01/03/2021</b>	SFPEC4-6WL
Käytetty: <input checked="" type="checkbox"/>	Käytetty: <input checked="" type="checkbox"/>	Käytetty: <input checked="" type="checkbox"/>	Käytetty: <input checked="" type="checkbox"/>	Päiväys: <b>01/03/2021</b>	SFPEC4-6WL
Käytetty: <input checked="" type="checkbox"/>	Käytetty: <input checked="" type="checkbox"/>	Käytetty: <input checked="" type="checkbox"/>	Käytetty: <input checked="" type="checkbox"/>	Päiväys: <b>01/03/2021</b>	SFPEC4-6WL
Käytetty: <input checked="" type="checkbox"/>	Käytetty: <input checked="" type="checkbox"/>	Käytetty: <input checked="" type="checkbox"/>	Käytetty: <input checked="" type="checkbox"/>	Päiväys: <b>01/03/2021</b>	SFPEC4-6WL
Käytetty: <input checked="" type="checkbox"/>	Käytetty: <input checked="" type="checkbox"/>	Käytetty: <input checked="" type="checkbox"/>	Käytetty: <input checked="" type="checkbox"/>	Päiväys: <b>01/03/2021</b>	SFPEC4-6WL
Käytetty: <input checked="" type="checkbox"/>	Käytetty: <input checked="" type="checkbox"/>	Käytetty: <input checked="" type="checkbox"/>	Käytetty: <input checked="" type="checkbox"/>	Päiväys: <b>01/03/2021</b>	SFPEC4-6WL
Käytetty: <input checked="" type="checkbox"/>	Käytetty: <input checked="" type="checkbox"/>	Käytetty: <input checked="" type="checkbox"/>	Käytetty: <input checked="" type="checkbox"/>	Päiväys: <b>01/03/2021</b>	SFPEC4-6WL
Käytetty: <input checked="" type="checkbox"/>	Käytetty: <input checked="" type="checkbox"/>	Käytetty: <input checked="" type="checkbox"/>	Käytetty: <input checked="" type="checkbox"/>	Päiväys: <b>01/03/2021</b>	SFPEC4-6WL
Käytetty: <input checked="" type="checkbox"/>	Käytetty: <input checked="" type="checkbox"/>	Käytetty: <input checked="" type="checkbox"/>	Käytetty: <input checked="" type="checkbox"/>	Päiväys: <b>01/03/2021</b>	SFPEC4-6WL
Käytetty: <input checked="" type="checkbox"/>	Käytetty: <input checked="" type="checkbox"/>	Käytetty: <input checked="" type="checkbox"/>	Käytetty: <input checked="" type="checkbox"/>	Päiväys: <b>01/03/2021</b>	SFPEC4-6WL
Käytetty: <input checked="" type="checkbox"/>	Käytetty: <input checked="" type="checkbox"/>	Käytetty: <input checked="" type="checkbox"/>	Käytetty: <input checked="" type="checkbox"/>	Päiväys: <b>01/03/2021</b>	SFPEC4-6WL
Käytetty: <input checked="" type="checkbox"/>	Käytetty: <input checked="" type="checkbox"/>	Käytetty: <input checked="" type="checkbox"/>	Käytetty: <input checked="" type="checkbox"/>	Päiväys: <b>01/03/2021</b>	SFPEC4-6WL
Käytetty: <input checked="" type="checkbox"/>	Käytetty: <input checked="" type="checkbox"/>	Käytetty: <input checked="" type="checkbox"/>	Käytetty: <input checked="" type="checkbox"/>	Päiväys: <b>01/03/2021</b>	SFPEC4-6WL
Käytetty: <input checked="" type="checkbox"/>	Käytetty: <input checked="" type="checkbox"/>	Käytetty: <input checked="" type="checkbox"/>	Käytetty: <input checked="" type="checkbox"/>	Päiväys: <b>01/03/2021</b>	SFPEC4-6WL
Käytetty: <input checked="" type="checkbox"/>	Käytetty: <input checked="" type="checkbox"/>	Käytetty: <input checked="" type="checkbox"/>	Käytetty: <input checked="" type="checkbox"/>	Päiväys: <b>01/03/2021</b>	SFPEC4-6WL
Käytetty: <input checked="" type="checkbox"/>	Käytetty: <input checked="" type="checkbox"/>	Käytetty: <input checked="" type="checkbox"/>	Käytetty: <input checked="" type="checkbox"/>	Päiväys: <b>01/03/2021</b>	SFPEC4-6WL
Käytetty: <input checked="" type="checkbox"/>	Käytetty: <input checked="" type="checkbox"/>	Käytetty: <input checked="" type="checkbox"/>	Käytetty: <input checked="" type="checkbox"/>	Päiväys: <b>01/03/2021</b>	SFPEC4-6WL
Käytetty: <input checked="" type="checkbox"/>	Käytetty: <input checked="" type="checkbox"/>	Käytetty: <input checked="" type="checkbox"/>	Käytetty: <input checked="" type="checkbox"/>	Päiväys: <b>01/03/2021</b>	SFPEC4-6WL
Käytetty: <input checked="" type="checkbox"/>	Käytetty: <input checked="" type="checkbox"/>	Käytetty: <input checked="" type="checkbox"/>	Käytetty: <input checked="" type="checkbox"/>	Päiväys: <b>01/03/2021</b>	SFPEC4-6WL
Käytetty: <input checked="" type="checkbox"/>	Käytetty: <input checked="" type="checkbox"/>	Käytetty: <input checked="" type="checkbox"/>	Käytetty: <input checked="" type="checkbox"/>	Päiväys: <b>01/03/2021</b>	SFPEC4-6WL
Käytetty: <input checked="" type="checkbox"/>	Käytetty: <input checked="" type="checkbox"/>	Käytetty: <input checked="" type="checkbox"/>	Käytetty: <input checked="" type="checkbox"/>	Päiväys: <b>01/03/2021</b>	SFPEC4-6WL
Käytetty: <input checked="" type="checkbox"/>	Käytetty: <input checked="" type="checkbox"/>	Käytetty: <input checked="" type="checkbox"/>	Käytetty: <input checked="" type="checkbox"/>	Päiväys: <b>01/03/2021</b>	SFPEC4-6WL
Käytetty: <input checked="" type="checkbox"/>	Käytetty: <input checked="" type="checkbox"/>	Käytetty: <input checked="" type="checkbox"/>	Käytetty: <input checked="" type="checkbox"/>	Päiväys: <b>01/03/2021</b>	SFPEC4-6WL
Käytetty: <input checked="" type="checkbox"/>	Käytetty: <input checked="" type="checkbox"/>	Käytetty: <input checked="" type="checkbox"/>	Käytetty: <input checked="" type="checkbox"/>	Päiväys: <b>01/03/2021</b>	SFPEC4-6WL
Käytetty: <input checked="" type="checkbox"/>	Käytetty: <input checked="" type="checkbox"/>	Käytetty: <input checked="" type="checkbox"/>	Käytetty: <input checked="" type="checkbox"/>	Päiväys: <b>01/03/2021</b>	SFPEC4-6WL
Käytetty: <input checked="" type="checkbox"/>	Käytetty: <input checked="" type="checkbox"/>	Käytetty: <input checked="" type="checkbox"/>	Käytetty: <input checked="" type="checkbox"/>	Päiväys: <b>01/03/2021</b>	SFPEC4-6WL
Käytetty: <input checked="" type="checkbox"/>	Käytetty: <input checked="" type="checkbox"/>	Käytetty: <input checked="" type="checkbox"/>	Käytetty: <input checked="" type="checkbox"/>	Päiväys: <b>01/03/2021</b>	SFPEC4-6WL
Käytetty: <input checked="" type="checkbox"/>	Käytetty: <input checked="" type="checkbox"/>	Käytetty: <input checked="" type="checkbox"/>	Käytetty: <input checked="" type="checkbox"/>	Päiväys: <b>01/03/2021</b>	SFPEC4-6WL
Käytetty: <input checked="" type="checkbox"/>	Käytetty: <input checked="" type="checkbox"/>	Käytetty: <input checked="" type="checkbox"/>	Käytetty: <input checked="" type="checkbox"/>	Päiväys: <b>01/03/2021</b>	SFPEC4-6WL
Käytetty: <input checked="" type="checkbox"/>	Käytetty: <input checked="" type="checkbox"/>	Käytetty: <input checked="" type="checkbox"/>	Käytetty: <input checked="" type="checkbox"/>	Päiväys: <b>01/03/2021</b>	SFPEC4-6WL
Käytetty: <input checked="" type="checkbox"/>	Käytetty: <input checked="" type="checkbox"/>	Käytetty: <input checked="" type="checkbox"/>	Käytetty: <input checked="" type="checkbox"/>	Päiväys: <b>01/03/2021</b>	SFPEC4-6WL
Käytetty: <input checked="" type="checkbox"/>	Käytetty: <input checked="" type="checkbox"/>	Käytetty: <input checked="" type="checkbox"/>	Käytetty: <input checked="" type="checkbox"/>	Päiväys: <b>01/03/2021</b>	SFPEC4-6WL
Käytetty: <input checked="" type="checkbox"/>	Käytetty: <input checked="" type="checkbox"/>	Käytetty: <input checked="" type="checkbox"/>	Käytetty: <input checked="" type="checkbox"/>	Päiväys: <b>01/03/2021</b>	SFPEC4-6WL
Käytetty: <input checked="" type="checkbox"/>	Käytetty: <input checked="" type="checkbox"/>	Käytetty: <input checked="" type="checkbox"/>	Käytetty: <input checked="" type="checkbox"/>	Päiväys: <b>01/03/2021</b>	SFPEC4-6WL
Käytetty: <input checked="" type="checkbox"/>	Käytetty: <input checked="" type="checkbox"/>	Käytetty: <input checked="" type="checkbox"/>	Käytetty: <input checked="" type="checkbox"/>	Päiväys: <b>01/03/2021</b>	SFPEC4-6WL
Käytetty: <input checked="" type="checkbox"/>	Käytetty: <input checked="" type="checkbox"/>	Käytetty: <input checked="" type="checkbox"/>	Käytetty: <input checked="" type="checkbox"/>	Päiväys: <b>01/03/2021</b>	SFPEC4-6WL
Käytetty: <input checked="" type="checkbox"/>	Käytetty: <input checked="" type="checkbox"/>	Käytetty: <input checked="" type="checkbox"/>	Käytetty: <input checked="" type="checkbox"/>	Päiväys: <b>01/03/2021</b>	SFPEC4-6WL
Käytetty: <input checked="" type="checkbox"/>	Käytetty: <input checked="" type="checkbox"/>	Käytetty: <input checked="" type="checkbox"/>	Käytetty: <input checked="" type="checkbox"/>	Päiväys: <b>01/03/2021</b>	SFPEC4-6WL
Käytetty: <input checked="" type="checkbox"/>	Käytetty: <input checked="" type="checkbox"/>	Käytetty: <input checked="" type="checkbox"/>	Käytetty: <input checked="" type="checkbox"/>	Päiväys: <b>01/03/2021</b>	SFPEC4-6WL
Käytetty: <input checked="" type="checkbox"/>	Käytetty: <input checked="" type="checkbox"/>	Käytetty: <input checked="" type="checkbox"/>	Käytetty: <input checked="" type="checkbox"/>	Päiväys: <b>01/03/2021</b>	SFPEC4-6WL
Käytetty: <input checked="" type="checkbox"/>	Käytetty: <input checked="" type="checkbox"/>	Käytetty: <input checked="" type="checkbox"/>	Käytetty: <input checked="" type="checkbox"/>	Päiväys: <b>01/03/2021</b>	SFPEC4-6WL
Käytetty: <input checked="" type="checkbox"/>	Käytetty: <input checked="" type="checkbox"/>	Käytetty: <input checked="" type="checkbox"/>	Käytetty: <input checked="" type="checkbox"/>	Päiväys: <b>01/03/2021</b>	SFPEC4-6WL
Käytetty: <input checked="" type="checkbox"/>	Käytetty: <input checked="" type="checkbox"/>	Käytetty: <input checked="" type="checkbox"/>	Käytetty: <input checked="" type="checkbox"/>	Päiväys: <b>01/03/2021</b>	SFPEC4-6WL
Käytetty: <input checked="" type="checkbox"/>	Käytetty: <input checked="" type="checkbox"/>	Käytetty: <input checked="" type="checkbox"/>	Käytetty: <input checked="" type="checkbox"/>	Päiväys: <b>01/03/2021</b>	SFPEC4-6WL
Käytetty: <input checked="" type="checkbox"/>	Käytetty: <input checked="" type="checkbox"/>	Käytetty: <input checked="" type="checkbox"/>	Käytetty: <input checked="" type="checkbox"/>	Päiväys: <b>01/03/2021</b>	SFPEC4-6WL
Käytetty: <input checked="" type="checkbox"/>	Käytetty: <input checked="" type="checkbox"/>	Käytetty: <input checked="" type="checkbox"/>	Käytetty: <input checked="" type="checkbox"/>	Päiväys: <b>01/03/2021</b>	

LAITETUNNUS	NIMITYS	TEKNISET TIEDOT	TOIMITTAJA	ASENTAJA
KSK01	OVIVERHOPUHALLIN	SFFEC4-6WL	PU/IU	PU/IU
FRICO FC	OHJAUSKORTTI	Sisäänrakennettu ohjauskortti	PU/IU	LT
FRICO FCCF	OHJAUSPANEELI	Seinään asennettava näyttöyksikkö	PU/IU	AU/SU
FRICO FCLAP	BLUETOOTH LÄHETIN	Ohjaus mobiilisovelluksella	PU/IU	AU/SU
FRICO FCBAP	ULKONINEN OHJAUSKORTTI	Litännät rakennusautomaatioon VAK / Modbus	PU/IU	AU/SU
FRICO FCRTX	HUONEANTURI	Sisälämpötila-anturi	PU/IU	AU/SU
FRICO FCOTX	ULKOANTURI	Ulkolämpötila-anturi	PU/IU	AU/SU
FRICO FCDC	OVIKOSKETIN	Magneettinen ovikosketin	PU/IU	AU/SU

Tarkastaja		Tiedoston nimi		Tyyppi, mto.	
Marko Mustonen		1 KPL SFFEC4-6WL - FCBPA - MODBUS.dwg		SFFEC4-6WL	
Päämies		Kohde		Mittakaava	
Joel Luukkainen		X		X	
Laitteen tyyppi		X		Päivänsäily	
SFFEC4-6WL		X		X	
FRICO FC Building Pro - ohjaus		Revisioiden kommentit		Päivämäärä	
LAITELUETTELO		Pöytäkirja		01/03/2021	
		Pöytäkirjan oikeuden mukaisesti		Sivumäärä	
				3-4	

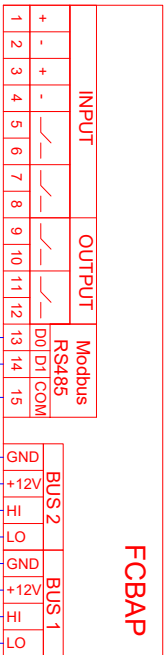
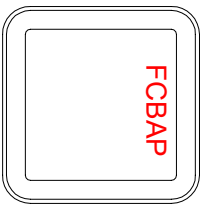

MODBUS VÄYLÄ

SFFECA-6WL

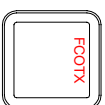
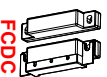
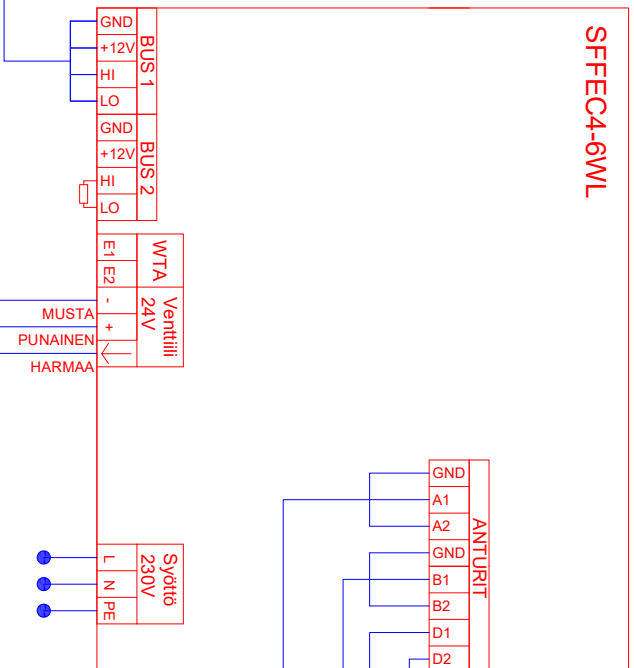

SDM  
VPFC/VPMF

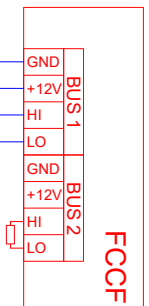
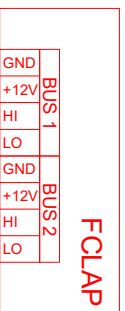
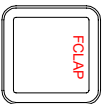
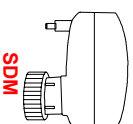

SFFECAWL Ohjaisjännite / -virta 230V~, 4,1 A  
SFFEC6WL Ohjaisjännite / -virta 230V~, 6,0 A

Tarkastaja		Tiedoston nimi		Tyyppi, mto.	
Marko Mustonen		1 KPL SFFECA-6WL - FCBPA - MODBUS.dwg		SFFECA-6WL	
Päämies		Kohde		Mittakaava	
Joel Luukkainen		X		X	
Laitteen tyyppi		X		Pitoajan pro.	
SFFECA-6WL		X		X	
FRICO FC Building Pro - ohjais		X		Päivämäärä	
KYTKENTÄ JA JOHDOTUSKAAVIO		X		01/03/2021	
Revisioiden kommentit		Päätämme oikeuden muutoksiin		Aikakäy.	
				Sivunumero	
				4-4	