

KAIKEN NUMEROINNIN ETEEN LISÄTÄÄN SÄÄTÖRYHMÄN TUNNUS

ALAKESKUS, VAK	
HÄLYTYS	DI
KÄYNNITTELY	DI
OHJAUS	AO
SÄÄTÖ	AO
MITTAUS	AI
MODBUS	XX

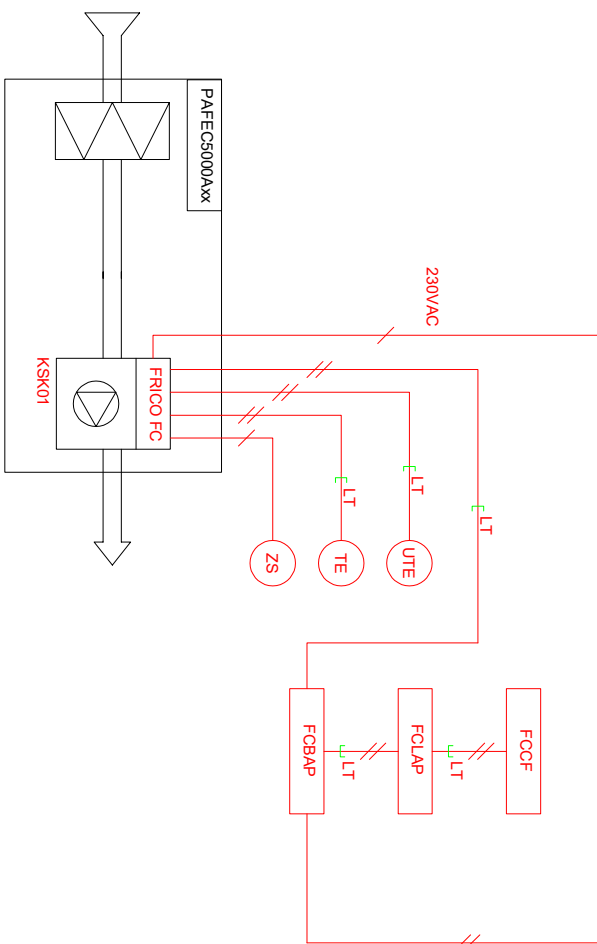
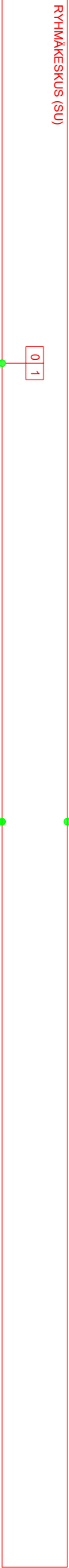

// Automaattourakoitsija kytkee  
 / Sähköurakoitsija kytkee  
 LT LT Sisältyy laiteohjaukseen  
 Ohjeenkokojeen asennus ja kytkentä eivät kuulu laiteohjaukseen.

- PAFEC5010WL/WH Ohjaisjännite/–virta 230V~, 4,3 A
- PAFEC5015WL/WH Ohjaisjännite/–virta 230V~, 5,5 A
- PAFEC5020WL/WH Ohjaisjännite/–virta 230V~, 8,0 A
- PAFEC5025WL/WH Ohjaisjännite/–virta 230V~, 9,1 A

 Luutasaarientie 50, 02220 Heikkilä P. 02071 830 000 www.hedtec.fi		PAFEC5000Axx FRICO FC Building Pro - ohjais TOIMINTAKAAVIO	
Tarkastaja Jari Luukkonen Piirittäjä Arttu Puurinen Laitteen tyyppi X	Tiedoston nimi 1 KPL PAFEC5000A - FCBPA - MODBUS.dwg Koodi X	Tyypin mto. Määräosa Piiroksen nro. Päivämäärä 03/02/2022	PAFEC5000Axx X X X
Rev. Päätämme oikeuden muutoksiin	Päiväys Päivämäärä Sivuunero	1-4	X X X



LAITETUNNUS	NIMITYS	TEKNISET TIEDOT	TOIMITTAJA	ASENTAJA
KSK01	OVIVERHOPUHALLIN	PAFEC5000Axx	PU/IU	PU/IU
FRICO FC	OHJAUSKORTTI	Sisäänrakennettu ohjauskortti	PU/IU	LT
FRICO FCCF	OHJAUSPANEELLI	Seinään asennettava näyttöyksikkö	PU/IU	AU/SU
FRICO FCLAP	BLUETOOTH LÄHETIN	Ohjaus mobiilisovelluksella	PU/IU	AU/SU
FRICO FCBAP	ULKONINEN OHJAUSKORTTI	Litännät rakennusautomaatioon VAK / Modbus	PU/IU	AU/SU
FRICO FCDC	OVIKOSKETIN	Magneettinen ovikosketin	PU/IU	AU/SU

Tarkastaja		Tiedoston nimi		Tyyppi, mto	
Joel Luukkonen		1 KPL PAFEC5000A - FCBPA - MODBUS.dwg		Mittakaava	PAFEC5000Axx
Piiritys	Arttu Puurinen	Kohde	X	X	X
Laitteen tyyppi		PAFEC5000Axx		Paroksen pro.	X
FRICO FC Building Pro - ohjaus		Rev.	Paroksen kommentit		Päivämäärä
LAITELUETTELO			Päätämme oikeuden muutoksiin		03/02/2022
			Sivunnumero		3-4

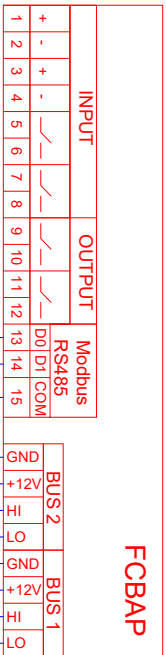
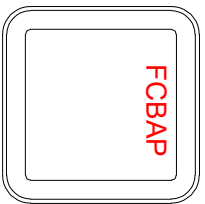

MODBUS VÄYLÄ

PAFEC5000Axx

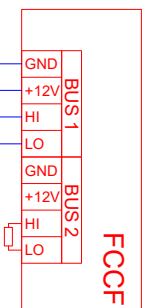
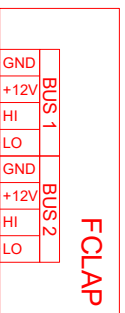
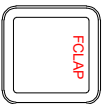
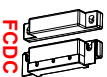
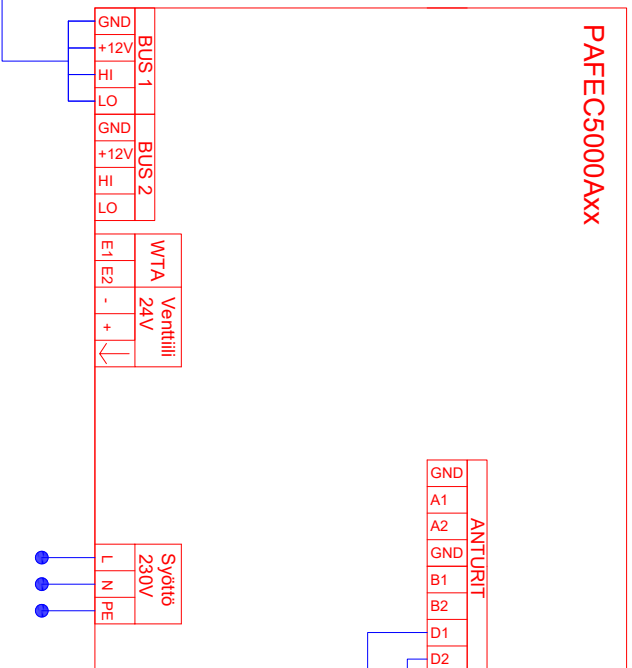

PAFEC5010WL/WH Ohjousjännite/-virta 230V~, 4,3 A  
 PAFEC5015WL/WH Ohjousjännite/-virta 230V~, 5,5 A  
 PAFEC5020WL/WH Ohjousjännite/-virta 230V~, 8,0 A  
 PAFEC5025WL/WH Ohjousjännite/-virta 230V~, 9,1 A

Tarkastaja		Tiedoston nimi		Tyyppi, mto.	
Joel Luukkonen		1 KPL PAFEC5000A - FCBPA - MODBUS.dwg		PAFEC5000Axx	
Piirtäjä		Kohde		Mittakaava	
Arttu Puurinen		X		X	
Laitteen tyyppi		X		Pirroksen pro.	
PAFEC5000Axx		X		X	
FRICO FC Building Pro - ohjaus		Rev.		Päivämäärä	
KYTKENTÄ JA JOHDOTUSKAAVIO		Pöytämuutokset		03/02/2022	
		Pöytämuutokset		Sivunumero	
				4-4	