

KAIKEN NUMEROINNIN ETEEN LISÄTÄÄN SÄÄTÖRYHMÄN TUNNUS

ALAKESKUS, VAK	
HÄLYTYS	
KÄYNTITILA	
OHJAUS	
SÄÄTÖ	
MITTAUS	
MODBUS	

RYHMÄKESKUS (SU)	
01	1

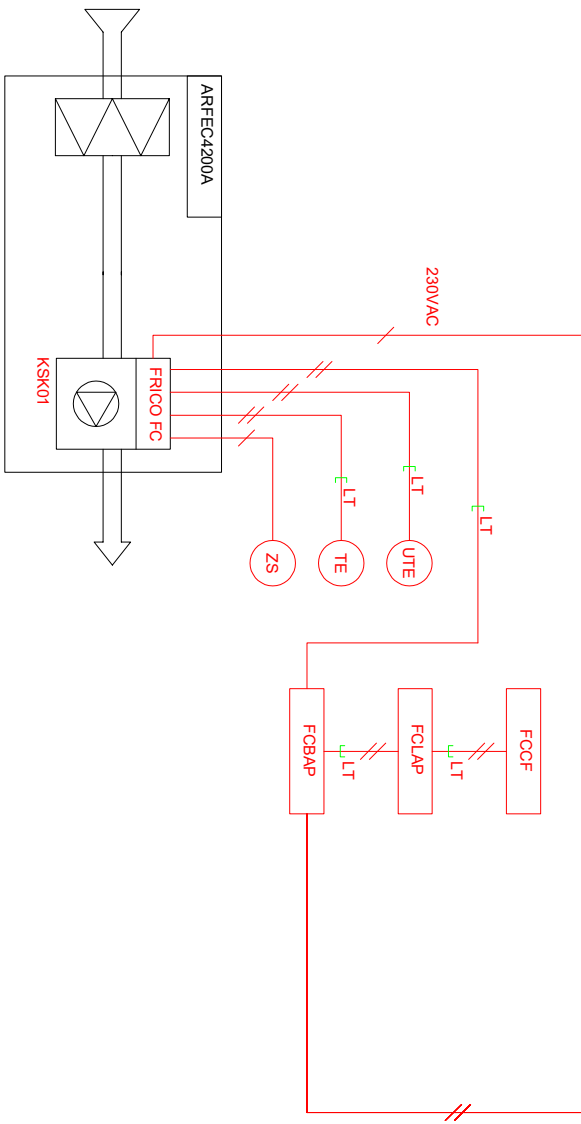

// Automaatturakoitsija kytkee
 / Sähköurakoitsija kytkee
 LT LT Sisältyy laiteohjaukseen
 Oivienkojeen asennus ja kytkentä eivät kuulu laiteohjaukseen.

- ARFEC4210W/WLL Ohjousjännite/-virta 230V~, 3,2 A
- ARFEC4215W/WLL Ohjousjännite/-virta 230V~, 4,1 A
- ARFEC4220W/WLL Ohjousjännite/-virta 230V~, 6,0 A
- ARFEC4225W/WLL Ohjousjännite/-virta 230V~, 6,9 A

Tarkastaja		Tiedoston nimi		Tyyppi, nro	
Joel Ilkikonen	1 KPL ARFEC4200A FOBPA - VAK.dwg	Mittakaava		ARFEC4200A	
Piirittäjä	Kohde	Paroksen pro.			
Arttu Puurinen	X				
Laitteen tyyppi		Asiakki			
ARFEC4200A					
FRICO FC Building Pro - ohjous		Päivämäärä			
TOIMINTAKAAVIO		01/02/2022			
		Sivunero			
		1-4			

LAITETUNNUS	NIMITYS	TEKNISET TIEDOT	TOIMITTA	ASENTAA
KSK01	OVIVERHOPUHALLIN	ARFEEC4200A	PU/IU	PU/IU
FRICO FC	OHJAUSKORTTI	Sisäänrakennettu ohjauskortti	PU/IU	LT
FRICO FCCF	OHJAUSPANEELLI	Seinään asennettava näyttöyksikkö	PU/IU	AU/SU
FRICO FCLAP	BLUETOOTH LÄHETIN	Ohjaus mobiilisovelluksella	PU/IU	AU/SU
FRICO FCBAP	ULKONINEN OHJAUSKORTTI	Litännät rakennusautomaatioon VAK / Modbus	PU/IU	AU/SU
FRICO FCDC	OVIKOSKETIN	Magneettinen ovikosketin	PU/IU	AU/SU

Tarkastaja		Tiedoston nimi		Tyyppi, mto.	
Joel Ilikkonen		1 KPL ARFEEC4200A FCBPA - VAK.dwg		ARFEEC4200A	
Piiritys	Kopioid	X	X	X	X
Arttu Puurinen	X	X	X	X	X
Laitteen tyyppi		Revisioiden kommentit		Aika/tili	
ARFEEC4200A				Päivämäärä	
FRICO FC Building Pro - ohjaus				01/02/2022	
LAITELUETTELO		Päätämme oikeuden muutoksiin		Sivunumero	
				3-4	

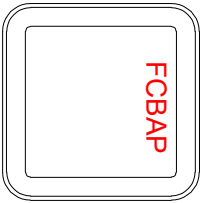

FCBAP

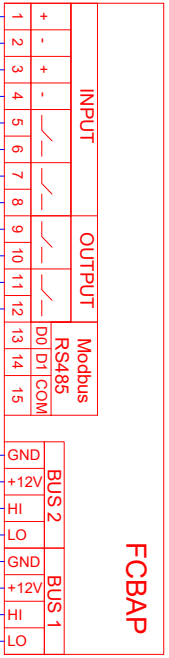

PUHALLUSNOPEUDEN SÄÄTÖ 0-10V

VENTTIILIN SÄÄTÖ 0-10V

PÄIVÄ / YÖ KÄYTTÖ (Potentiaalivapaa sulkeutuva kosketin)

KÄYNTILUPA (Potentiaalivapaa sulkeutuva kosketin)

KÄYNTITIETO (Potentiaalivapaa sulkeutuva kosketin)

HÄLYTYS (Potentiaalivapaa sulkeutuva kosketin)

ARFEC4200A

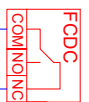
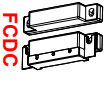
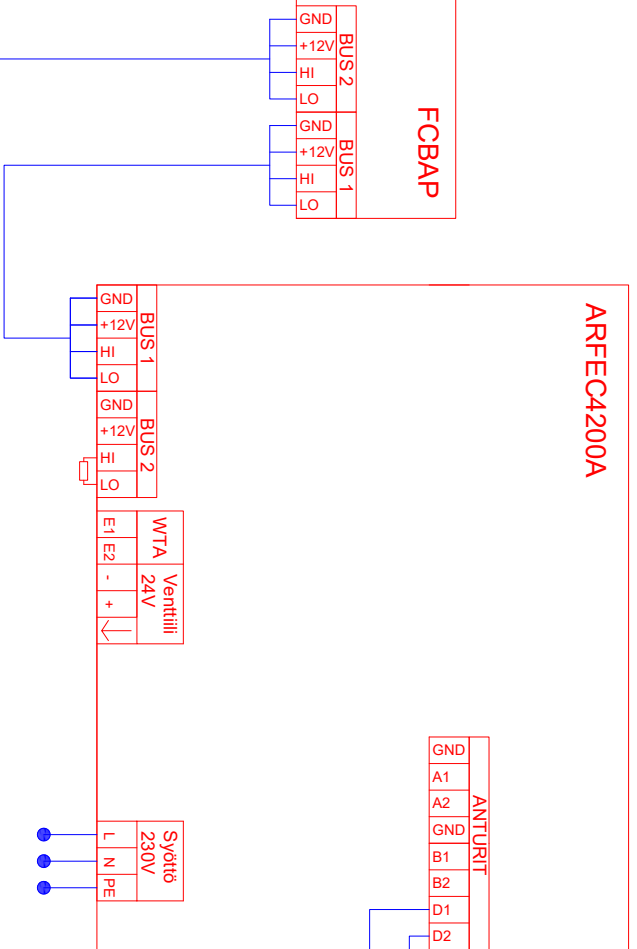

FCLAP



FCCF

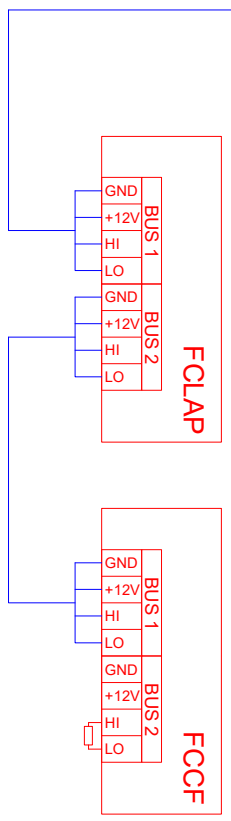

ARFEC4210W/WLL Ohjussännite/-virta 230V~, 3,2 A
 ARFEC4215W/WLL Ohjussännite/-virta 230V~, 4,1 A
 ARFEC4220W/WLL Ohjussännite/-virta 230V~, 6,0 A
 ARFEC4225W/WLL Ohjussännite/-virta 230V~, 6,9 A

Arkkitehti	Joel Ilkkonen	Tuotteen nimi	1 KPL ARFEC4200A FCBPA - VAK.dwg
Piirittäjä	Arttu Puurinen	Kohde	X
Laitteen tyyppi			

Rev.		Revisioiden kommentit		Typin m.	ARFEC4200A
X	X			Määräosa	X
X	X			Piirroksen nro.	X
		Päätämme oikeuden muutoksiin		Päivämäärä	01/02/2022
				Sivunero	4-4