

KAIKEN NUMEROINNIN ETEEN LISÄTÄÄN SÄÄTÖRYHMÄN TUNNUS

ALAKESKUS, VAK	
HÄLYTYS	DI
KÄYNNITTELA	DI
OHJAUS	AO
SÄÄTÖ	AO
MITTAUS	AI
MODBUS	XX

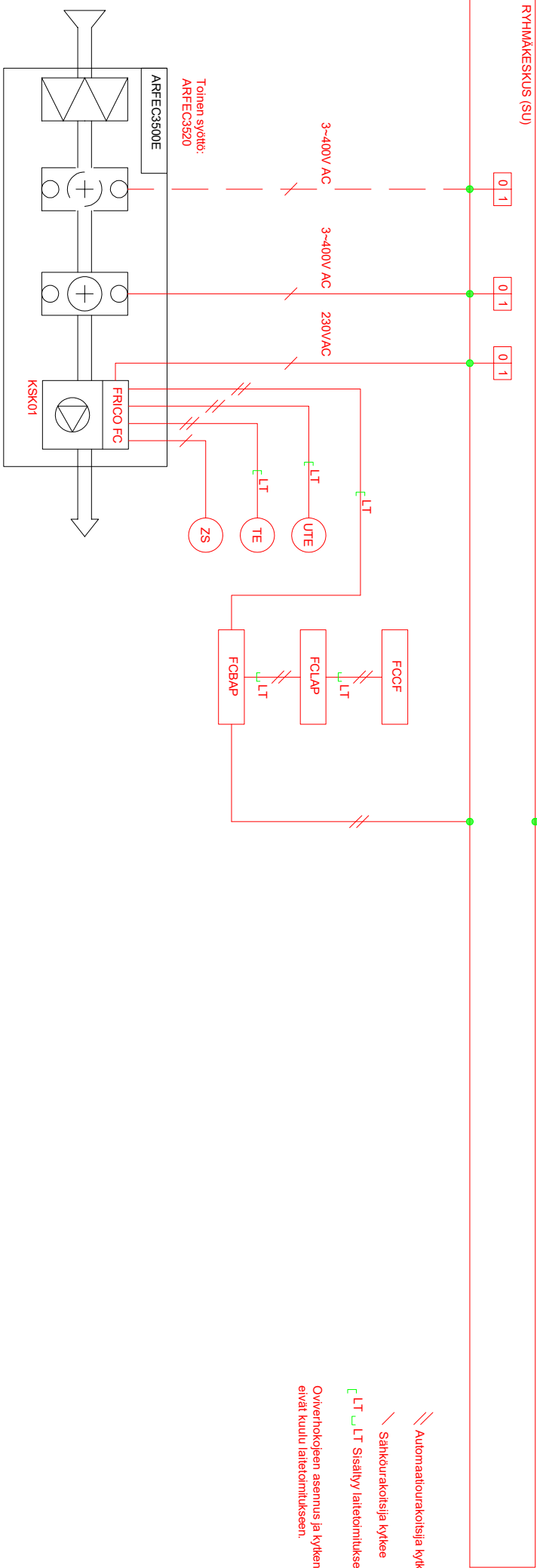

// Automaattourakoitsija kytkee
 / Sähköurakoitsija kytkee
 LT LT Sisältyy laitteistoniukseen
 Oviherkkojen asennus ja kytkentä eivät kuulu laitteistoniukseen.

ARFEC3510E09 Ohjauksenite/-virta 230V~, 2,3 A Lämmitys 400V3~/13 A
 ARFEC3515E14 Ohjauksenite/-virta 230V~, 3,2 A Lämmitys 400V3~/19,5 A
 ARFEC3520E18 Ohjauksenite/-virta 230V~, 4,1 A Lämmitys 400V3~/26 A

<p> Laitteen nimi: ARFEC3500E - FCBPA - MODBUS.dwg Pääsuojin: JOEL LUUKONEN Piirtäjä: HENRI VAARANRINTA Laitteen tyyppi: KOTE </p>		<p> Tiedoston nimi: 1 KPL ARFEC3500E - FCBPA - MODBUS.dwg Kappale: X </p>	
X	X	X	X
X	X	X	X
Rev.	Revisioiden kommentit	Asiakki	Päivämäärä
	Päätämme oikeuden muutoksiin		11/08/2021
		Sivunnumero	1-4

LAITETUNNUS	NIMITYS	TEKNISET TIEDOT	TOIMITTAA	ASENTAA
KSK01	OVIVERHOPUHALLIN	ARFEEC3500E	IU//PU	IU//SU
FRICO FC	OHJAUSKORTTI	Sisäänrakennettu ohjauskortti	IU//PU	LT
FRICO FCCF	OHJAUSPANEELI	Seinään asennettava näyttöyksikkö	IU//PU	SU//AU
FRICO FCLAP	BLUETOOTH LÄHETIN	Ohjaus mobiilisolveluksella	IU//PU	SU//AU
FRICO FCBAP	ULKONINEN OHJAUSKORTTI	Litännät rakennusautomaatioon VAK / Modbus	IU//PU	SU//AU
FRICO FCRTX	HUONEANTURI	Sisälämpötila-anturi	IU//PU	SU//AU
FRICO FCOTX	ULKOANTURI	Ulkolämpötila-anturi	IU//PU	SU//AU
FRICO FCDC	OVIKOSKETIN	Magneettinen ovikosketin	IU//PU	SU//AU

 <p> HEDTEC Industrial Products Luukkosenkatu 50, 02220 Helsinki P. 0207 830 000 www.hedtec.fi </p>		Tarkastaja: Joel Luukkonen Piirittäjä: Henri Vaaranranta Laikkeen tšekki: X		Tiedoston nimi: 1 KPL ARFEEC3500E - FCBPA - MODBUS.dwg Kosteus: X		Tyypin nro: ARFEEC3500E Mitäosaava: X Piiröksen nro: X Päivämäärä: 11/08/2021 Sivunumero: 3-4	
ARFEEC3500E FRICO FC Building Pro - ohjaus TOIMINTASELOSTUS		X X X		X X X		X X X	
		Rev. Päiväsen kommentit Pidätämme oikeuden muutoksiin					

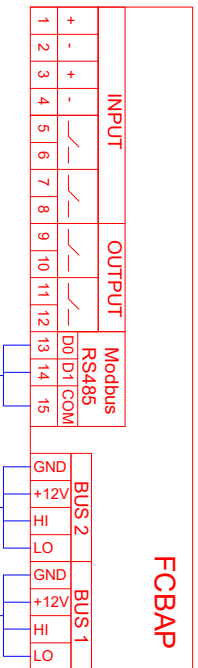
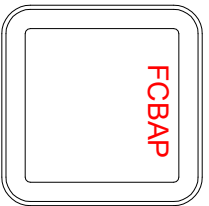

MODBUS VÄYLÄ

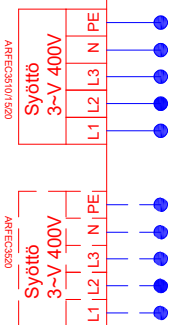

ARFEC3500E

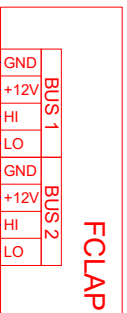
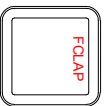
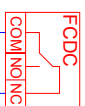
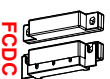
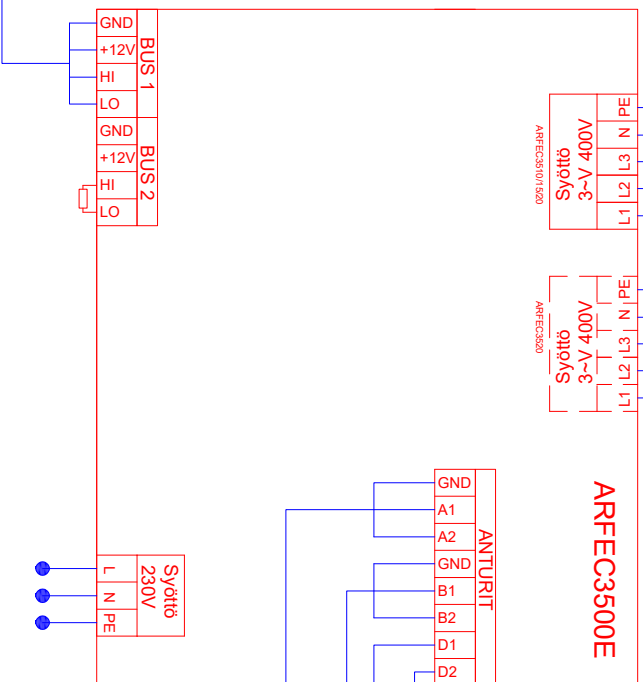

FCLAP

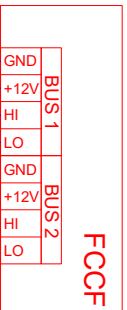

FCCF

ARFEC3510E09 Ohjaisjännite/-virta 230V~, 2,3 A Lämmitys 400V3~/1,3 A
 ARFEC3515E14 Ohjaisjännite/-virta 230V~, 3,2 A Lämmitys 400V3~/1,9,5 A
 ARFEC3520E18 Ohjaisjännite/-virta 230V~, 4,1 A Lämmitys 400V3~/2,6 A

Tarkastaja		Tiedoston nimi	
Joel Luukkonen		1 KPL ARFEC3500E - FCBPA - MODBUS.dwg	
Piirtäjä		Kohde	
Henri Vaaramäki		X	
Laitteen tyyppi			
ARFEC3500E			
FRICO FC Building Pro - ohjais			
KYTKENTÄ JA JOHDOTUSKAAVIO			
Rev.		Revisioiden kommentit	
		Päätätämme oikeuden muutoksiin	
Tyyppi, mto.		Määräosa	
ARFEC3500E		X	
Päivämäärä		Päivämäärä	
11/08/2021		X	
Sivunumero		Sivunumero	
4-4			